

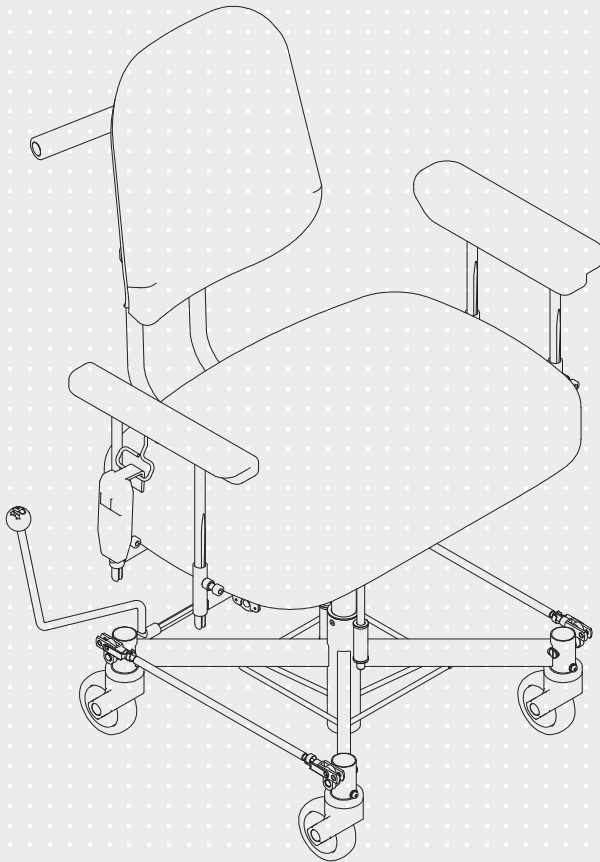

Handbuch Nr. 106066

**Item no.: Model**

- 5027 VELA 'Basic' Bariatrischer Stuhl
- 5108 VELA Bariatrischer Stuhl
- 5107 VELA Bariatrischer Plus Stuhl



ISO 9001  
ISO 14001

*Das Design des Stuhls variiert je nach Modell*

## INHALTSVERZEICHNIS

<b>1.0. EINFÜHRUNG</b>	<b>3</b>
<b>1.1. WARNUNGEN</b>	<b>4</b>
<b>1.2. FEHLERBEHEBUNG</b>	<b>5</b>
<b>1.3. VELA TANGO MIT ELEKTRISCHER HÖHENVERSTELLUNG</b>	<b>6</b>
1.3.1. Leistungsaufnahme	6
1.3.2. Emission	6
<b>1.4. KENNZEICHNUNGEN AUF DEM STUHL</b>	<b>6</b>
<b>1.5. SICHERHEIT</b>	<b>7</b>
1.5.1. Verwendungszweck	7
1.5.2. Transport	7
<b>1.6. GARANTIE</b>	<b>8</b>
<b>1.7. DEN STUHL AUSPACKEN</b>	<b>8</b>
<b>1.8. INSTANDHALTUNG</b>	<b>8</b>
1.8.1. Räder	8
1.8.2. Rahmen	8
1.8.3. Polsterung	8
1.8.4. Recycling	9
<b>1.9. RECYCLING UND ENTSORGUNG</b>	<b>9</b>
<b>2.0. MANUELLE ANPASSUNG DURCH DEN BENUTZER</b>	<b>10</b>
2.0.1. Höheneinstellung (El)*	10
2.0.2. Höheneinstellung (Gas)*	10
2.0.3. Handheld Steuerung (El)*	10
2.0.4. Anpassen der Sitztiefe	10
2.0.5. Einstellen des Rückenlehnenwinkels	11
2.0.6. Einstellen der Rückenhöhe	11
2.0.7. Höheneinstellung der Armlehnen	11
2.0.8. Einstellen der Breite der Armlehnen	11
2.0.9. Bremse*	12
2.0.10. Ladevorgang (El)*	12
2.0.11. Schiebebügel*	12
2.0.12. Elektrische Bremse (El)*	12
2.0.13. 4-Rollen-Bremse*	13
2.0.14. Zubehör	13

## 1.0. EINFÜHRUNG

### SEHR GEEHRTE KUNDEN,

Herzlichen Glückwunsch zu Ihres neuen VELA Medical Stuhl. Dieses Benutzerhandbuch enthält hilfreiche Informationen zur Positionierung, Bedienung und Wartung Ihres Stuhl.

#### **Wichtig**

Bitte lesen Sie sich dieses Handbuch sorgfältig durch und bewahren Sie es zur späteren Verwendung auf. Dieses Benutzerhandbuch muss sich immer in Reichweite des Stuhls befinden. Sie können es auch von der Webseite von VELA Medical herunterladen: [www.vela-medical.de](http://www.vela-medical.de); hier finden Sie zudem weitere nützliche Informationen über VELA Medical Stühle.

Bei Fragen, Fehlern oder unerwünschten Ereignissen wenden Sie sich bitte an Ihren VELA Medical-Händler.

VELA Medical behält sich das Recht vor, Änderungen an diesem Handbuch vorzunehmen.

#### **VELA Medical**

Gøteborgvej 8-12  
DK-9200 Aalborg SV  
Dänemark  
[www.vela-medical.de](http://www.vela-medical.de)

## 1.1. WARNUNGEN



Nutzung	Brechen Sie die Nutzung des Stuhls im Falle einer allergischen Reaktion ab und konsultieren Sie einen Arzt
Nutzung	Nutzen Sie ausschließlich originale Ersatzteile von VELA
Nutzung	Nutzen Sie ausschließlich das mitgelieferte Aufladekabel zum Laden des Stuhls
Nutzung	Führen Sie keine Änderungen am mitgelieferten Zubehör des Stuhls durch
Nutzung	Nutzen Sie den Stuhl lediglich für den vorgesehenen Verwendungszweck
Nutzung	Ziehen Sie die Bremse immer an, wenn Sie sich hinsetzen oder aufstehen
Nutzung	Auf glatten Oberflächen wie hochglanzpolierten Böden oder Marmorfliesten kann es vorkommen, dass der Stuhl rutscht. Hier wird empfohlen, eine 4-Rad-Bremse zu verwenden
Nutzung	Nutzen Sie den Stuhl niemals auf unebenen Oberflächen, da er instabil werden könnte
Nutzung	Wartungsarbeiten – außer der Reinigung – sollten immer von Sachkundigen vorgenommen werden
Nutzung	Führen Sie niemals Wartungsarbeiten während der Nutzung des Stuhls durch
Nutzung	Folgen Sie immer den empfohlenen Wartungs- und Reinigungsanweisungen
Nutzung	Die Funktionen des Stuhls sind für den Nutzer bestimmt. Nur der Nutzer oder ausgebildete Sachkundige sollten den Stuhl justieren, während der Nutzer darin sitzt
Nutzung	Nutzen Sie die elektrischen Höhenverstellung niemals länger als zwei Minuten hintereinander
Nutzung	Es besteht ein Risiko, die Finger in beweglichen Teilen einzuklemmen oder sich daran zu schneiden. Nutzen Sie den Stuhl daher niemals, wenn jemand seine Unterseite berührt
Erstickungsgefahr	Erstickungsgefahr bei abnehmbaren Kleinteilen. Erlauben Sie Kindern niemals, mit dem Stuhl zu spielen.
Erstickungsgefahr	Falls der Stuhl mit elektrischer Höhenverstellung ausgestattet ist, werden Kabel zu sehen sein. Lassen Sie Kinder niemals mit ihnen spielen.
Elektrisches Rauschen	Die Nutzung anderer Kabel als der in der Standardausstattung kann die elektrische Emission steigern oder die elektrische Störfestigkeit reduzieren
Elektrisches Rauschen	Vermeiden Sie es, den Stuhl nah an Geräte zu stellen, die elektrisches Rauschen emittieren
Elektrisches Rauschen	Der Stuhl darf ausschließlich mit Zubehör verwendet werden, das in diesem Nutzerhandbuch genannt wird. Sonst können elektromagnetische Interferenzen auftreten
Elektrisches Rauschen	Falls der Stuhl sich ungewollt bewegt oder nicht wie erwartet funktioniert, finden Sie einen anderen Stellplatz dafür

## 1.2. FEHLERBEHEBUNG

Defekt	Mögliche Ursache und Lösung
Die elektrische Höhenverstellung funktioniert nicht	Der Akku des Stuhls ist leer. Laden Sie den Akku mit dem mitgelieferten Aufladegerät auf
Die manuelle Höhenverstellung funktioniert nicht	Die Last auf dem Stuhl ist zu groß oder ungleichmäßig verteilt. Versuchen Sie, die Höhe zu verstellen, ohne im Stuhl zu sitzen. Falls das nicht funktioniert, ist die Gaskartusche defekt und sollte ersetzt werden. Kontaktieren Sie Ihren VELA Medical-Händler
Die Bremse funktioniert nicht	Die Bremse ist nicht aktiviert. Mehr in Abschnitt 2.0.9
Die Armlehne scheint locker zu sein	Eine der Handschrauben könnte locker sein. Ziehen Sie sie fest an
Der Stuhl rollt schlecht	Die Räder sind blockiert. Entfernen Sie Drahrückstände und solches gleichen

Falls die oben genannten Instruktionen Ihr Problem nicht lösen, sollten Sie Ihren VELA Medical-Händler kontaktieren.

## 1.3. VELA TANGO MIT ELEKTRISCHER HÖHENVERSTELLUNG

### 1.3.1. LEISTUNGS-AUFNAHME

Spannung: 24 VDC

Stromstärke: 0,5A

Leistung: 12 VA





### 1.3.2. EMISSION

VELA Medical Stühle mit elektrischen Funktionen wurden getestet: Sie erfüllen aktuelle Anforderungen bezüglich der elektromagnetischen Strahlung (EMV-Anforderungen). Die Stühle wurden nach folgenden Spezifikationen getestet:

:: Emissionsklasse CISPR 11, Gruppe 1, Klasse B

Mehr Details auf [www.vela-medical.de](http://www.vela-medical.de)

## 1.4. KENNZEICHNUNGEN AUF DEM STUHL

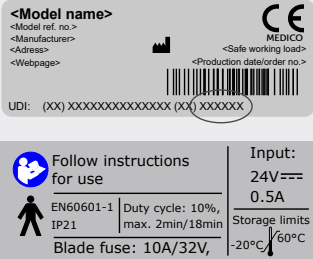
<p><b>Warnung</b></p>	<p>Risiko, sich einzuklemmen oder zu schneiden: Hände und Finger von beweglichen Teilen fernhalten</p>	
<p><b>Symbol</b></p>	<p>Lesen Sie das Nutzerhandbuch vor dem Gebrauch</p>	
<p><b>Symbol</b></p>	<p>Verwendetes Teil: Typ B cf. IEC60601-1 umfasst die folgenden Bereiche des Stuhls:</p> 	
<p><b>Kennzeichnungen</b></p>	<p>60 x 22,5 mm</p> <p>Die letzten sechs Ziffern betragen das Produkt ID-Nummer:</p> <p>Diese Kennzeichnung gilt nur für Stühle mit elektrischen Funktionen: Der Stuhl ist nach IP21 genehmigt, entsprechend des Schutzes gegen Wassertropfen sowie Berührungen gefährlicher Teile mit dem Finger</p>	 <p>The label contains the following information:          - Model name, Model ref. no., Manufacturer, Address, Webpage          - CE mark and MEDICO logo          - Safe working load          - Production date/order no.          - UDI: (xx) xxxxxxxxxxxxxxxxx (xx) xxxxxxxx          - Follow instructions for use icon          - Input: 24V ===, 0.5A          - Storage limits: -20°C / 60°C          - Duty cycle: 10%, max. 2min/18min          - Blade fuse: 10A/32V</p>

Kennzeichnungen auf dem Stuhl sollten unter Tageslichtbedingungen auf einer Distanz von etwa 40 cm zu lesen sein.

6 Mehr zu Kennzeichnungen bezüglich der Nutzung des Stuhls, siehe Abschnitt 2.0.

## ALLGEMEIN

### 1.5. SICHERHEIT

Dieser Stuhl trägt das CE-Zeichen und zugelassen unter der Modellbezeichnung „VELA Tango“ und erfüllt sämtliche geltenden Vorschriften der EU. Der Stuhl wurde hergestellt von der Firma VELA Medical, Goeteborgvej 8-12, 9200 Aalborg SV, Dänemark.

Der VELA Tango 300E/310E mit elektrischen Funktionen erfüllt alle Sicherheitsanforderungen nach IEC 60601-1, darunter die Anforderungen für die EMV nach IEC60601-1-2.

#### 1.5.1. VERWENDUNGSZWECK

Dieses Gerät soll einen bariatrischen Benutzer in einer sitzenden Position unterstützen, während er Innenaktivitäten des täglichen Lebens, einschließlich Arbeitsaktivitäten, ausführt.

- :: Der Stuhl ist nicht darauf ausgelegt, darauf zu stehen
- :: Die Radbremse muss während des Aufstehens oder des Hinsetzens immer aktiviert sein

Varianten der VELA Tango 300 (VELA 'Basic' Bariatrischer Stuhl) wurden für eine maximale Last von 200 kg. Für eine optimale Nutzung beträgt das empfohlene Benutzergewicht des Stuhls 130-160 kg.

Varianten der VELA Tango 300E (VELA Bariatrischer Stuhl) wurden für eine maximale Last von 200 kg. Für eine optimale Nutzung beträgt das empfohlene Benutzergewicht des Stuhls 130-175 kg.

Varianten der VELA Tango 310E (VELA Bariatrischer Plus Stuhl) wurden für eine maximale Last von 300 kg. Für eine optimale Nutzung beträgt das empfohlene Benutzergewicht des Stuhls 130-300 kg.

#### 1.5.2. TRANSPORT

Beim Transport des Stuhls per Auto, Flugzeug oder in jedem anderen Verkehrsmittel, bitte immer die Bremse anziehen. Der Stuhl ist nicht für die Nutzung als Sitz in jeglichen Transportmitteln zugelassen und darf nicht als solcher verwendet werden.

#### **Der Stuhl ist für den Transport unter folgenden Bedingungen geschaffen:**

Temperatur: - 20°C bis + 60°C  
Feuchtigkeit: 15-95%

Stuhl vor der nächsten Nutzung 24 Stunden stehenlassen, falls er unter -10°C gelagert wurde.

## 1.6. GARANTIE

VELA Medical gewährt ein Anspruchsrecht nach geltendem Recht in dem Land, in dem der Stuhl erworben wurde. Das Beschwerderecht gilt nur bei Verwendung von Originalersatzteilen und -zubehör sowie von Fachleuten vorgenommenen Anpassungen. Hinweis: Wenn eine exklusive vertragliche Vereinbarung direkt mit VELA Medical getroffen wurde, gilt diese!

VELA Medical übernimmt keine Haftung für Schäden am Produkt oder am Nutzer, die durch Folgende verursacht werden:

- :: Transport
- :: Zweckentfremdung
- :: Normale Abnutzung
- :: Falsche Verwendung
- :: Verwendung von Ersatzteilen und Zubehör, die keine originalen VELA Medical-Produkte sind
- :: Von nicht autorisierten technischen Dienstleistern vorgenommene Anpassungen

## 1.7. DEN STUHL AUSPACKEN

Der Stuhl kommt in umweltfreundlicher und recyclebarer Verpackung.

Im Falle eines Defekts oder Transportschäden am Stuhl kontaktieren Sie bitte sofort Ihren VELA Medical-Händler.

Verwenden Sie den Stuhl in diesen Fällen weder selbst noch probieren Sie, ihn zu reparieren.

### In der Lieferung waren enthalten:

- :: VELA Medical Stuhl
- :: Nutzungsanweisungen
- :: Aufladegerät (nur für Stühle mit elektrischen Funktionen)

## 1.8. INSTANDHALTUNG

Wir empfehlen eine jährliche Inspektion des Stuhls, um defekte oder abgenutzte Teile zu identifizieren. Alle beweglichen Teile sollten regelmäßig festgezogen werden. Sie finden verschiedene Anleitungen auf [www.vela-medical.de](http://www.vela-medical.de).

### 1.8.1. RÄDER

Wir empfehlen, die Räder regelmäßig zu überprüfen und jegliche Drahrückstände u. a. zu entfernen. Bestimmte Bodentypen sammeln Schmutz auf den Rollenbahnen. Reinigen Sie daher die Rollenbahnen bei Bedarf.

### 1.8.2. RAHMEN

Mit lauwarmem Wasser reinigen und, wenn nötig, etwas pH-neutrales Reinigungsmittel hinzufügen

### 1.8.3. POLSTERUNG

**Stoff:** Mit chemischem Reinigungsmittel, Möbelreiniger oder Wasser und gut ausgewrungenem Lappen säubern.



**Kunststoff oder Kunstleder:** Mit Wasser oder milder Seife und gut ausgewrungenem Lappen säubern.

**Medizinische Spezialtextilien:**

Reinigung wie oben beschrieben. Reinigung auch mit Desinfektionsmitteln oder Alkohol möglich. Unter [www.vela-medical.de](http://www.vela-medical.de) erfahren Sie, welche spezifischen Konzentrationen die verschiedenen Polstertypen verarbeiten können.

**Hinweis:** Auf [www.vela-medical.de](http://www.vela-medical.de) finden Sie Reinigungsanleitungen für all unsere standardmäßigen Polster-Typen.

**1.8.4. RECYCLING**

Die Lebenserwartung des Stuhls liegt bei fünf Jahren für den regelmäßigen und sachgemäßen Gebrauch. Wir empfehlen, dass VELA, Ihr VELA-Händler oder ein ausgebildeter Experte eine jährliche Inspektion mit Austausch abgenutzter Teile durchführen.

**1.9. RECYCLING UND ENTSORGUNG**

Dieses Produkt enthält wiederverwertbare Materialien. Deshalb muss das Produkt in Übereinstimmung mit lokalen Vorgaben entsorgt werden, nicht zusammen mit dem gewöhnlichen Hausmüll. Eine richtige Entsorgung und Recycling verhindern negative Auswirkungen auf Umwelt und Menschen.

**Hinweis:** Elektrische und elektronische Ausstattung und zugehörige Batterien enthalten Materialien, Komponenten und Substanzen, die der menschlichen Gesundheit und der Umwelt schaden können, wenn der Abfall nicht korrekt gehandhabt wird.

Elektrische und elektronische Ausstattung und Batterien sind mit dem unten gezeigten Symbol markiert. Demnach dürfen elektrische und elektronische Ausstattung sowie Batterien nicht zusammen mit dem unsortierten Hausmüll entsorgt werden, sondern müssen gesondert gesammelt werden.

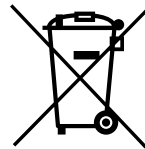

Es ist wichtig, dass Sie Ihre gebrauchten Batterien nach den festgelegten Systemen zurückgeben. Auf diesem Weg tragen Sie dazu bei, dass die Batterien in Übereinstimmung mit der derzeitigen Rechtsprechung wiederverwertet werden und keinen vermeidbaren Schaden an unserer Umwelt anrichten.

## 2.0. MANUELLE ANPASSUNG DURCH DEN BENUTZER

Die Gasfeder und der elektrische Liftmechanismus sollten nur durch einen VELA Medical-Fachmann oder eine entsprechend geschulte Person ersetzt werden.

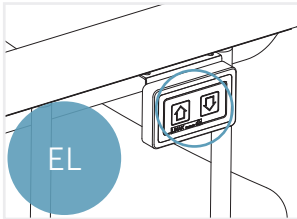

### 2.0.1. HÖHENEINSTELLUNG (EL)\*

Kann durch Drücken des Schalters an der Seite der rechten oder linken Armstütze bedient werden.

Hinweis: Der VELA Tango EL ist auch mit Höhenanpassung per Handheld Steuerung (siehe Art. 2.0.3.) erhältlich.

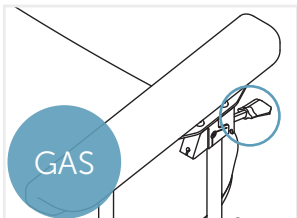

### 2.0.2. HÖHENEINSTELLUNG (GAS)\*

Die Einstellung erfolgt durch Hochziehen des Griffs unter der Armlehne auf der rechten Seite.

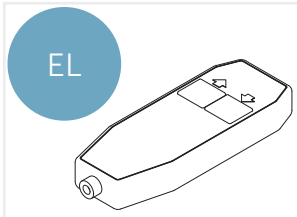

### 2.0.3. HANDHELD STEUERUNG (EL)\*

Anhand der Handheld Steuerung lässt sich die Stuhlhöhe durch Drücken von Tasten an der Vorderseite einstellen.

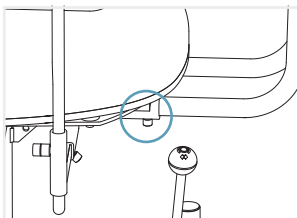

### 2.0.4. ANPASSEN DER SITZTIEFE

Die Sitztiefe wird durch Lösen der beiden Unbrako-Schrauben unter dem Sitz (neben dem Rückenbügel) eingestellt.

Nach dem Lösen lässt sich die Rückenlehne vor- und zurückschieben. Nicht vergessen, die Unbrako-Schrauben nach dem Einstellen der Sitztiefe erneut festzudrehen.

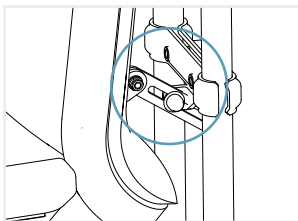

### 2.0.5. EINSTELLEN DES RÜCKENLEHNENWINKELS

Der Rückenlehnenwinkel wird durch Lösen der kleinen Schraube am hinteren Riegel eingestellt. Nach dem Lösen lässt sich die Rückenlehne in den gewünschten Winkel bringen. Nicht vergessen, die Schraube nach Erreichen des gewünschten Winkels erneut festzudrehen.

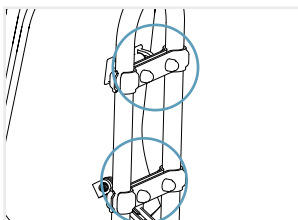

### 2.0.6. EINSTELLEN DER RÜCKENHÖHE

Die Rückenhöhe wird durch Lösen der 4 Unbrako-Schrauben hinter dem Rückenbügel eingestellt. Nach dem Lösen lässt sich die Rückenhöhe einstellen. Nicht vergessen, die Unbrako-Schrauben wieder festzudrehen.

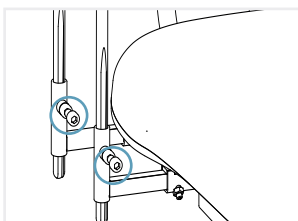

### 2.0.7. HÖHENEINSTELLUNG DER ARMLEHNEN

Hierzu die beiden Schraube unter der Armlehnstange lösen und die Höhe der Armlehne anpassen. Nicht vergessen, die Schrauben anschließend wieder festzudrehen.

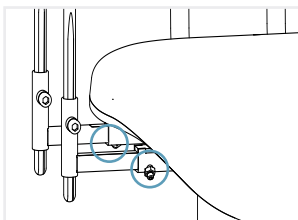

### 2.0.8. EINSTELLEN DER BREITE DER ARMLEHNEN

Die beiden Schrauben unter dem Sitz lösen. Nicht vergessen, die Schrauben anschließend wieder festzudrehen.  
Hinweis: Die Armlehne kann nur bis zur roten „Stopp“-Markierung eingestellt werden.

\* Je nach Modell

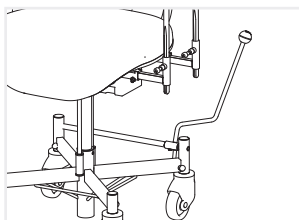

### 2.0.9. BREMSE\*

Der VELA Tango bremst, indem der Griff an der Seite des Stuhls nach vorn bewegt wird. Die Bremse lösen durch Bewegungen des Griffs in die aufrechte Position.

Hinweis: Verfügbar mit Bremse an der rechten oder linken Seite.

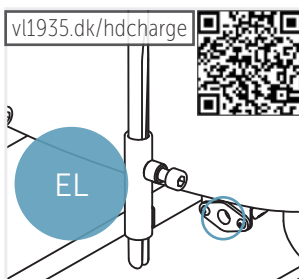

### 2.0.10. LADEVORGANG (EL)\*

Täglich aufladen. Der Stuhl wird aufgeladen, indem das Ladegerät in den Schalter unter dem Sitz an der rechten Armlehne eingesteckt wird. Während des Ladevorgangs leuchtet eine LED-Anzeige gelb. Sobald der Stuhl vollständig aufgeladen ist, leuchtet sie grün.

Hinweis: Der Stuhl darf während des Ladevorgangs nicht benutzt werden.

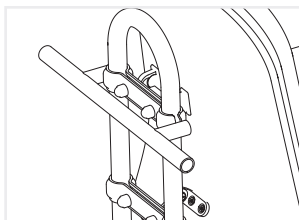

### 2.0.11. SCHIEBEBÜGEL\*

Schiebebügel zum Transport einer im Stuhl sitzenden Person. Der Schiebepügel ist an der oberen Rückenklammer befestigt.

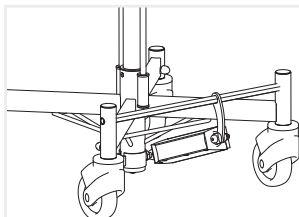

### 2.0.12. ELEKTRISCHE BREMSE (EL)\*

Der VELA Tango mit elektrischer Bremse wird per Handbox gebremst und gelöst. Es wird empfohlen, diese stets vollständig anzuziehen bzw. zu lösen.

Hinweis: Diese Funktion kann nur per Handbox gesteuert werden.

\* Je nach Modell

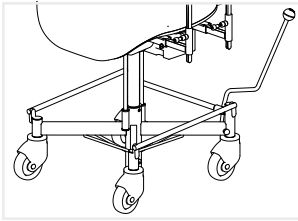

#### **2.0.13. 4-ROLLEN-BREMSE\***

Wird bei allen Stühlen über die Hand-/Fußbremse aktiviert, außer an Stühlen mit einer elektrischen Bremse. Letztere wird über die Fernbedienung oder die Schalter aktiviert. Die 4-Rollen-Bremse bremst alle Rollen und bietet einen stabilen Sitz auch auf unebenen Oberflächen. **Hinweis:** Bei der elektrischen Version wird empfohlen, die Bremse komplett zu aktivieren oder deaktivieren, wenn diese Funktion verwendet wird.

#### **2.0.14. ZUBEHÖR**

Dieser Stuhl ist mit einer Auswahl an Zubehör erhältlich. Eine vollständige Liste finden Sie hier: [www.vela-stuhl.de](http://www.vela-stuhl.de).

**Hinweis:** Beim Kauf eines VELA-Stuhls mit elektrischen Funktionen ist ein Ladegerät als Zubehör enthalten.

\* Je nach Modell





